

LAVARE
ASCIUGARE

LAVASTOVIGLIE
LAVATRICI FRONT
LAVATRICI TOP
LAVASCIUGA
ASCIUGATRICI



CANDY HOOVER GROUP S.r.l.
Via privata Eden Fumagalli - 20047 Brugherio - MB - Italia
candy.it
candy-group.com





Lunga Vita alla Qualità

LA QUALITÀ COME PROCESSO PRODUTTIVO



Il sistema qualità: le unità produttive, la struttura organizzativa ed i processi della Società Candy Elettrodomestici sono certificati ISO 9001. Una ulteriore garanzia della capacità di soddisfare le esigenze del consumatore.

LA QUALITÀ A NORMA EUROPEA



I marchi IMQ e CE attestano la conformità di tutti gli apparecchi alla normativa europea in fatto di sicurezza.



LA QUALITÀ DEL SERVIZIO

I Centri di assistenza tecnica Gias sono gli unici autorizzati a riparare gli elettrodomestici Candy in e fuori garanzia.

Il servizio di assistenza tecnica Gias garantisce la disponibilità di ricambi dei prodotti Candy per molti anni.

www.gias.it - e-mail: servizioclienti@candy.it
Tel. 199.12.13.14

Costo massimo della chiamata al minuto € 0,1426 IVA compresa

www.candy.it

LA QUALITÀ DELL'INFORMAZIONE

L'utilizzo di internet consente di rimanere sempre in contatto con l'azienda.

Sul sito web www.candy.it si trovano:

- le informazioni essenziali su Candy: la storia, l'impegno per la ricerca tecnologica, gli interventi promozionali e pubblicitari
- la presentazione dei prodotti con le ultime novità
- il contatto con l'assistenza tecnica Gias
- le condizioni di garanzia e di sicurezza
- l'invio di osservazioni o la richiesta di informazioni attraverso l'e-mail info@candy.it
- la consultazione del catalogo on-line

Nella comunicazione on-line è inoltre presente il servizio esclusivo Tu e Candy: un'intesa perfetta per il migliore utilizzo degli elettrodomestici e dove inoltre vengono messi a disposizione dell'utente una serie di link con altri siti utili per le attività e i problemi quotidiani.

LA QUALITÀ GARANTITA



I prodotti Candy sono garantiti fino a 24 mesi decorrenti dalla data di consegna del bene, risultante e certificata da un documento fiscalmente valido.

Le condizioni di garanzia sono rispettose dei diritti riconosciuti al consumatore dal Decr. Lgs. 206 del 6 settembre 2005.



La proposta Candy per garantire 5 anni, e più, di assoluta tranquillità.

Sottoscrivendo SICURPIU' gli interventi effettuati da tecnici specializzati saranno a titolo totalmente gratuito sino al 5° anno di vita del prodotto e comprenderanno:

- trasferta gratuita del tecnico a domicilio, - manodopera e parti di ricambio originali gratuite, - eventuale trasporto gratuito dell'elettrodomestico presso l'officina del centro di assistenza.



Il numero utile Vi metterà in contatto direttamente con il Servizio di Assistenza Tecnica Autorizzato che opera nella Vostra zona.

Costo massimo della chiamata al minuto € 0,1426 IVA compresa

Catalogo realizzato in conformità al protocollo CECEd.



Candy Elettrodomestici, nella costante ricerca di miglioramento della propria produzione, si riserva di modificare senza preavviso le caratteristiche dei propri elettrodomestici. Pertanto le descrizioni contenute in questo catalogo non sono impegnative.

Nota: i colori dei prodotti che appaiono in questo catalogo possono essere diversi dai colori reali a causa delle limitazioni insite nei processi di stampa.



LAVATI, ASCIUGATI, INDOSSATI...LA VERA LIBERTÀ.

OTTIMIZZARE GLI SPAZI ATTRAVERSO LO STUDIO DELLA FORMA E FACILITARE L'UTILIZZO CON L'AUSILIO DELLA PIÙ MODERNA ELETTRONICA; DISPLAY SEMPLICI E INTUITIVI PER SCEGLIERE IL PROGRAMMA PIÙ ADATTO, UN DESIGN FUNZIONALE CHE SODDISFA OGNI ESIGENZA: DA UN CARICO INDIVIDUALE FINO AD UNO MAXI.

LAVARE MEGLIO, ASCIUGARE PIÙ VELOCEMENTE RISPARMIANDO TEMPO, ENERGIA E COSTI. TUTTO È STUDIATO PER RISPONDERE ALLE NECESSITÀ DEL VIVERE CONTEMPORANEO.

Lavasciuga

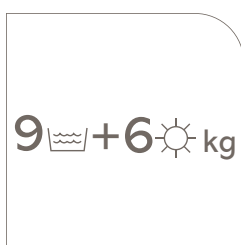

LAVA 9 KG
ASCIUGA 6 KG

Una nuova generazione di lavasciugabiancheria.

In casa non c'è più bisogno di fili, mollette e stendibiancheria ingombranti, da oggi fa tutto la nuova lavasciuga Candy Alisé assolutamente all'avanguardia per capacità, programmi ed estetica.

Si possono lavare fino a 9Kg di bucato ed asciugarne fino a 6kg e tutto nelle dimensioni standard di una normale lavabiancheria.



AMBIENTE
E RISPARMIO

La nuova lavasciuga si contraddistingue anche per la migliore certificazione energetica: tripla classe A. Non solo risparmio di tempo, spazio e lunga vita del bucato, ma oggi abbiamo minimi consumi per il massimo rispetto dell'ambiente.

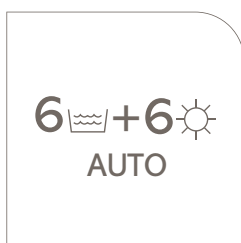

TUTTO IN
UNA VOLTA

Ora è possibile dimenticarsi completamente del bucato, dal lavaggio all'asciugatura. La nuova lavasciuga Alisé consente di impostare contemporaneamente i programmi di lavaggio e d'asciugatura così da ottenere un ciclo automatico "LAVO & ASCIUGO", fino a 6kg di bucato, senza interruzioni. Inoltre, anche il tempo dedicato alla successiva fase di stiratura è notevolmente ridotto grazie al programma di asciugatura "pronto stiro" che restituisce il bucato col minimo di pieghe.



Lavasciuga

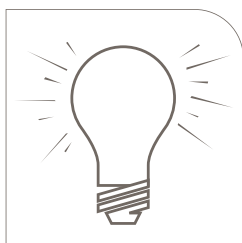

UN'AMICA
INTELLIGENTE

La nuova Lavasciuga Candy Alisé è per voi un'alleata preziosa: si avvale di sensori intelligenti che controllano costantemente l'umidità presente nel bucato e adattano la temperatura di asciugatura al tipo di tessuto selezionato (cotone, sintetici o acrilici).

Una tecnologia di altissimo livello, che elimina il rischio di danneggiare anche i capi più delicati, assicurando il miglior risultato con il massimo rispetto del bucato.



IN SOLI
59 MINUTI
PRONTI
DA INDOSSARE

Con il programma rapido "Lavo&Asciugo in 59 minuti" potrete lavare velocemente e nel migliore dei modi fino a 1,5kg dei vostri capi preferiti, che saranno pronti da indossare in meno di un'ora. Se non è una bella comodità questa! Il ciclo rapido consente, inoltre, di risparmiare il 33% di energia, grazie sia all'asciugatura intensiva, sia al tempo ridotto nella fase di stiratura. Ideale per le camicie, questo è un programma particolarmente indicato per il trattamento dei capi delicati, garantendo un risultato ottimale di lavaggio e asciugatura.



MINI SPAZIO,
MAXI
COMODITÀ

Sì, mettetevi comodi e non ci pensate più: con soli 44 centimetri di profondità, la nuova Candy Alisé è la lavasciuga dalle dimensioni più ridotte che si possa trovare.

Finalmente risolto il problema di dove mettere in casa questo elettrodomestico così utile, che si contraddistingue per la tecnologia all'avanguardia che ne garantisce i massimi risultati, unita alla comodità assoluta delle sue prestazioni: lava fino a 6 kg e asciuga fino a 4 kg di bucato in maniera ottimale, nei tempi e nei modi che sceglierete voi.

Caratteristiche Vincenti

METTETEVI COMODI: LAVATI, ASCIUGATI E INDOSSATI

Lavasciuga

Alise



GOW 496 D





GOW 485 D

AAA

CONSUMO
ENERGETICO9  + 6 
kgCAPACITÀ
DI CARICOKG DETECTOR
DISPLAY
KG DETECTOR6  + 6 
AUTOLAVO
& ASCIUGO
AUTOMATICORAPIDO 59'
LAVA
E ASCIUGAPROGRAMMI
RAPIDI
14'- 30'- 44'

AAA

CONSUMO
ENERGETICO8  + 5 
kgCAPACITÀ
DI CARICOKG DETECTOR
DISPLAY
KG DETECTOR5  + 5 
AUTOLAVO
& ASCIUGO
AUTOMATICORAPIDO 59'
LAVA
E ASCIUGAPROGRAMMI
RAPIDI
14'- 30'- 44'

Lavasciuga

Alise



GOW 465



GO4W 264

BAA

CONSUMO ENERGETICO

6 + 5
kg

CAPACITÀ DI CARICO



CESTO SHIATSU

BAB

CONSUMO ENERGETICO

6 + 4
kg

CAPACITÀ DI CARICO

44
cm

PROFONDITÀ

5 + 5
AUTO

LAVO & ASCIUGO AUTOMATICO

RAPIDO 59'
LAVA E ASCIUGA

PROGRAMMA RAPIDO 32'



PROGRAMMA RAPIDO 32'

4 + 4
AUTO

LAVO & ASCIUGO AUTOMATICO

RAPIDO 59'
LAVA E ASCIUGA

PROGRAMMA RAPIDO 32'



PROGRAMMA RAPIDO 32'

Lavasciuga

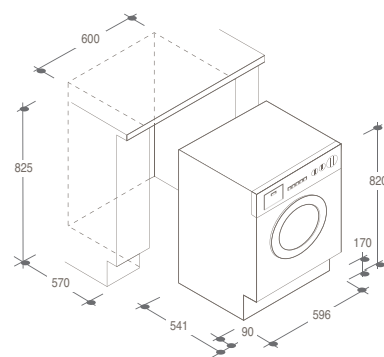

CDB 475D/1

AAA

CONSUMO
ENERGETICO

7 + 5
kg

CAPACITÀ
DI CARICO



PARTENZA
DIFFERITA
FINO A 23H

5 + 5
AUTO

LAVO
& ASCIUGO
AUTOMATICO



RAPIDO 59'
LAVA
E ASCIUGA



PROGRAMMI
RAPIDI
14' - 30' - 44'

FOCUS ON
LAVA E ASCIUGA IN 59'



Lavasciuga

MODELLO	GOW 496 D	GOW 485 D/1	GOW 465	GO4 W 264	CDB 475D/1
CARATTERISTICHE GENERALI					
Tipologia lavasciuga	Lavasciugabiancheria 60cm.	Lavasciugabiancheria 55cm.	Lavasciugabiancheria 52cm.	Lavasciugabiancheria 44cm.	Lavasciugabiancheria a scomparsa totale
Capacità di carico lavaggio/asciugatura	9/6kg	8/5kg	6/5kg	6/4kg	7/5kg
Velocità di centrifuga	1400giri/min.	1400giri/min.	1400giri/min.	1200giri/min.	1400giri/min.
COMFORT PER L'UTILIZZATORE					
Display multifunzione	Si	Si	-	-	Si
Visualizzazione tramite spie luminose	-	-	Si	Si	-
Programmatore elettronico soft bidirezionale	Si	Si	Si	Si	Si
Velocità centrifuga regolabile	Si	Si	Si	Si	Si
Partenza differita	fino a 23h	fino a 23h	3/6/9h	3/6/9h	fino a 23h
Capacità variabile automatica Fuzzy Logic	Si	Si	Si	Si	Si
Vasca in silitech	Si	Si	Si	Si	Si
Cesto acciaio inox	Si	Si	Si	Si	Si
Diametro oblò	35cm.	35cm.	35cm.	35cm.	30cm.
Apertura oblò	180°	180°	180°	180°	180°
Ammortizzatori telescopici	Si	Si	Si	Si	Si
Pale (Ag+) con ioni d'argento	Si	Si	Si	Si	Si
Blocco porta	Si	Si	Si	Si	Si
Protezione antitrabocco	Si	Si	Si	Si	Si
Sensore anti-schiuma	Si	Si	Si	Si	Si
Gestione elettronica della centrifuga	Si	Si	Si	Si	Si
Sensore elettronico anti-sbilanciamento	Si	Si	Si	Si	Si
PROGRAMMI					
Lavaggio rapido ed asciugatura in 59min.	Si	Si	Si	Si	Si
Lavaggio a mano per tessuti delicati	Si	Si	Si	Si	Si
Livelli di asciugatura a sensore per cotone e delicati	Si	Si	Si	Si	-
Programmi rapidi	14' - 30' - 44'	14' - 30' - 44'	32'	32'	14' - 30' - 44'
Mix & Wash	Si	Si	Si	Si	Si
Lana	Si	Si	Si	Si	-
Livelli asciugatura automatica	3	3	3	3	3
FUNZIONI A TASTO					
Tasto start/pause	Si	Si	Si	Si	Si
Tasto partenza differita	Si	Si	Si	Si	Si
Lavaggio a freddo	-	-	Si	Si	-
Super lavaggio per macchie difficili	Si	Si	Si	Si	Si
Più acqua per pelli sensibili	Si	Si	Si	Si	Si
Sistema anti piega per stiro facile	-	-	Si	Si	-
Selezione livello di sporco	Si	Si	-	-	Si
Selezione temperatura	Si	Si	-	-	-
Selezione centrifuga	Si	Si	Si	Si	Si
Selezione asciugatura	Si	Si	Si	Si	Si
CARATTERISTICHE TECNICHE					
Classe di efficienza energetica	A	A	B	B	A
Classe di efficienza lavaggio	A	A	A	A	A
Classe di efficienza centrifuga	A	A	A	B	A
Consumo di energia per ciclo					
Standard normativo 60°C	6,12 kWh	5,44 kWh	4,85 kWh	4,85 kWh	4,76 kWh
Consumo di acqua per ciclo (W&D) standard normativo 60°C	130 litri	115 litri	110 litri	110 litri	103 litri
Dimensioni (HxLxP)	85x60x60cm.	85x60x54cm.	85x60x52cm.	85x60x44cm.	82x60x55cm.
Peso netto/lordo	73/75kg	70,5/72,5kg	65/67kg	64/66kg	72/74kg
Tensione	220-240V	220-240V	220-240V	220-240V	220-240V
Potenza massima assorbita	2,4kW	2,15kW	2,15kW	2,15kW	2,15kW
Marchio di qualità	CE+IMQ	CE+IMQ	CE+IMQ	CE+IMQ	CE+IMQ
Codice EAN	8016361795723	8016361795679	8016361814950	8016361812109	8016361800687

Proteggere l'ambiente

RALLENTARE IL CAMBIAMENTO CLIMATICO

CANDY GROUP LAVORA SU DUE FRONTI:

IN FABBRICA PER REALIZZARE E COSTRUIRE ELETTRODOMESTICI CON IL MINOR UTILIZZO POSSIBILE DELLE RISORSE ENERGETICHE.

C'È UN INDICE CHE MISURA L'ATTENZIONE VERSO L'AMBIENTE QUANDO SI PRODUCONO ELETTRODOMESTICI:

IL **CARBON FOOTPRINT**, CIOÈ LA QUANTITÀ DI **CO₂** EMESA NELL'ATMOSFERA DALLE CENTRALI CHE GENERANO L'ENERGIA NECESSARIA AD UNA PRODUZIONE, UN'AZIONE, UN ACQUISTO MA ANCHE QUELLA EMESA DAI MEZZI DI TRASPORTO UTILIZZATI PER VIAGGIARE E TRASPORTARE LE MERCI.

RIDURRE LA CARBON FOOTPRINT È UN DOVERE MORALE E SOCIALE, CHE VEDE CANDY GROUP IMPEGNATA ORMAI DA DIVERSI ANNI.

L'ELETTRICITÀ CONSUMATA NEGLI STABILIMENTI DEL GRUPPO PER FABBRICARE ELETTRODOMESTICI È DIMINUITA DEL **21 %** RISPETTO AL 2000. LE EMISSIONI DI **CO₂** (IL GAS CHE CREA L'EFFETTO SERRA ED IL RISCALDAMENTO DELL'ATMOSFERA) SONO CALATE DEL **29 %** (DATI CANDY GROUP 2000/2007).

LA RICICLABILITÀ DEI RIFIUTI IN FABBRICA HA RAGGIUNTO L' **84,7 %**.

NEL 2007 LE EMISSIONI COMPLESSIVE NEGLI STABILIMENTI DEL GRUPPO PER PRODUZIONE E TRASPORTO HANNO RAGGIUNTO **20.181** TONNELLATE DI **CO₂**. EQUIVALENTI A QUELLE EMESSE IN 72 ORE DI FUNZIONAMENTO DA UNA CENTRALE DA **500 MW**.

CANDY GROUP HA COSÌ RAGGIUNTO LA PRIMA STELLA DI **CARBON FOOTPRINT** IMPEGNANDOSI AD UNA ULTERIORE RIDUZIONE NEI PROSSIMI ANNI. UN IMPEGNO SERIO E SINCERO.

LA MISURAZIONE DELLE EMISSIONI È STATA CONDOTTA DALLA **CARBON FOOTPRINT INGLESE**, E CHE SI BASA SU METODI DEFRA.

A CASA DEI CONSUMATORI CHE RISPARMIANO SULLA BOLLETTA ELETTRICA PERCHÉ I NUOVI ELETTRODOMESTICI DI CANDY GROUP CONSUMANO SEMPRE MENO.

UNA VERA BATTAGLIA ALLA RIDUZIONE DEI CONSUMI E DELLE EMISSIONI, CANDY GROUP LA SVILUPPA NEI PRODOTTI. E' NEI LABORATORI DI RICERCA CHE LE SOLUZIONI TECNOLOGICHE PIÙ INNOVATIVE VENGONO SPERIMENTATE PER FORNIRE DURANTE LA VITA DEGLI ELETTRODOMESTICI DEL GRUPPO CANDY, LA PRESTAZIONE MIGLIORE AL CONSUMO PIÙ BASSO POSSIBILE, NON SOLO PER IL VANTAGGIO DEL CONSUMATORE MA ANCHE DELL'AMBIENTE.

NE SONO UNA PROVA LE DRASTICHE RIDUZIONI DEL CONSUMO DI ENERGIA IN UNA LAVATRICE, MA ANCHE LA RECENTE CONQUISTA NEL LAVAGGIO MECCANICO DELLE STOVIGLIE CON UN CONSUMO TOTALE DI SOLI **10** LITRI DI ACQUA, OPPURE IL FRIGORIFERO IN CLASSE **A+** IN GRADO DI RIDURRE IL CONSUMO DI ENERGIA RISPETTO AD UN PRODOTTO TRADIZIONALE PARI A QUELLA NECESSARIA PER ALIMENTARE UNA LAMPADINA DA **60 W** NOTTE E GIORNO PER **224** GIORNI OGNI ANNO.

CINQUE ELETTRODOMESTICI DEL GRUPPO CANDY SONO STATI RICONOSCIUTI "ECO-FRIENDLY" GRAZIE AI SIGNIFICATIVI RISPARMI DI ELETTRICITÀ: FORNI DI COTTURA **ECO**, CAPPE, FRIGORIFERI IN CLASSE **A++**, PIANI COTTURA AD INDUZIONE, LAVASTOVIGLIE VERAMENTE ECOLOGICHE.

IN UNA CUCINA NORMALMENTE QUESTI CINQUE ELETTRODOMESTICI FUNZIONANO GIORNALMENTE ED IL RISULTATO È UN RISPARMIO DI BEN **285 KWH** ALL'ANNO, EQUIVALENTI A CIRCA **14,5** TONNELLATE DI **CO₂** NON EMESA IN ATMOSFERA. IMMAGINATE SE CIASCUNA DELLE **24** MILIONI DI FAMIGLIE ITALIANE UTILIZZASSE QUESTI ELETTRODOMESTICI, POTREMMO RISPARMIARE ANNUALMENTE **6,8 TWh** E **3,4** MILIONI DI TONNELLATE DI **CO₂**: UN FANTASTICO CONTRIBUTO CHE CANDY GROUP È IN GRADO DI FORNIRE AI CONSUMATORI E ALL'AMBIENTE.

CONSUMO ENERGETICO PER UNITÀ PRODOTTI



LAVABIANCHERIA: RIDUZIONE CONSUMI

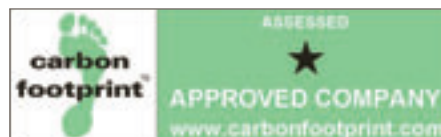
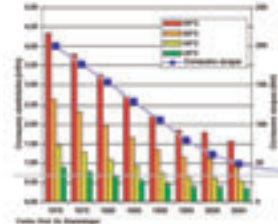

L'IMPEGNO ECOLOGICO VA OLTRE IL PRODOTTO: CANDY GROUP HA SOTTOSCRITTO IL CODICE DI CONDOTTA PROMULGATO NEL 2005 DA **CECED**, L'ASSOCIAZIONE DI TUTTI I PRODUTTORI DI ELETTRODOMESTICI IN EUROPA. CANDY GROUP GARANTISCE CONDIZIONI DI LAVORO EQUO E NON DISCRIMINATORIO, ANCHE PRESSO I FORNITORI, E SI IMPEGNA AL MASSIMO RISPETTO DELL'AMBIENTE. I RISULTATI VENGONO RIASSUNTI ANNUALMENTE NEL DOCUMENTO DI **SOSTENIBILITÀ SOCIALE** DISPONIBILE NEL WEBSITE www.candy-group.com