

# CUOCERE

FORNI  
PIANI COTTURA E CAPPE  
SPECIALTIES  
MICROONDE  
CUCINE



L'UNIONE FA LA FORZA.  
OTTIMIZZAZIONE DEGLI SPAZI,  
QUALITÀ DELLE PRESTAZIONI.

OGNI DETTAGLIO È STATO IDEATO  
E REALIZZATO FIN NEI MINIMI PARTICOLARI:  
DALLE PRATICHE MANOPOLE, FINO ALLA  
SCELTA DEI MATERIALI CHE AGEVOLANO  
LA PULIZIA E L'UTILIZZO DELLA CUCINA.  
TUTTO È STUDIATO PER GARANTIRE IL  
MASSIMO DELLA PRATICITÀ E DELLA  
DURATA; TUTTO CIÒ CHE SERVE PER SENTIRSI  
DAVVERO UNO CHEF D'ALTA CLASSE.



## Specialties

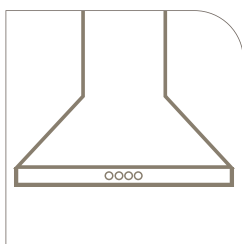

CAPPA CCT 61 X

Una cappa dalle altissime prestazioni, con un motore potente ed affidabile per un perfetto assorbimento di odori e vapori di cottura.



SPLASH BACK  
PM 60

Lo splash back dà un tocco di eleganza e di praticità al nuovo Trio: la sua superficie indeformabile in acciaio inox 304, facile da pulire, protegge muri e piastrelle dagli schizzi derivanti dalla cottura.

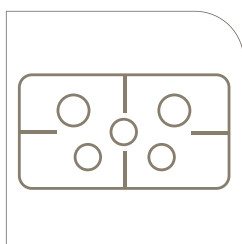

PIANO COTTURA  
SICURO  
E VERSATILE

Tutti i bruciatori dispongono del dispositivo SICURFLAME che blocca l'erogazione del gas in caso di spegnimento accidentale della fiamma. La versatilità del set di bruciatori, dall'ausiliario da 1 kW fino all'ultrarapido da 3,5 kW, consente ogni tipo di cottura.



## Caratteristiche Vincenti

PER CHI AMA LA PRATICITÀ SENZA RINUNCIARE ALLA TECNOLOGIA

## Specialties



FORNO  
IN CLASSE A ]

Il forno del Trio risponde alle più diverse esigenze del consumatore, con il minimo consumo di energia, certificato dalla Classe A di Efficienza Energetica. Inoltre, l'esclusivo sistema combinato di resistenze Twin Spreading System by Candy assicura una perfetta distribuzione del calore all'interno del forno, rendendo la cottura più uniforme.



LAVASTOVIGLIE  
ELETTRONICA  
PER 6 COPERTI ]

La nuova lavastoviglie elettronica lava ben 6 coperti con un ridottissimo consumo di energia (0,75 kWh) e di acqua (solo 9 litri) e la gestione dei programmi di lavaggio diventa più precisa ed efficace, grazie alla facilità di utilizzo del display a led luminosi.

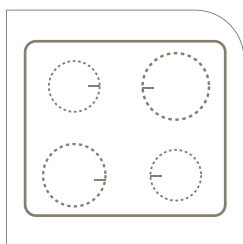

VERSIONE  
PIANO COTTURA  
VETROCERAMICA ]

Trio è anche in versione vetroceramica con 4 zone Hi-light: due da 1,2kW rispettivamente da 140 e 165mm di diametro, una da 1,8kW da 200mm di diametro e una da 2,1kW da 220mm di diametro.



## Caratteristiche Vincenti

PER CHI AMA LA PRATICITÀ SENZA RINUNCIARE ALLA TECNOLOGIA

## Specialties



**TRIO 9503 X**

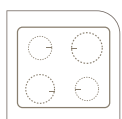

4 ZONE  
HI-LIGHT IN  
VETROCERAMICA



FORNO  
ELETTRICO  
VENTILATO



CLASSE  
ENERGETICA  
FORNO



VOLUME  
UTILE FORNO



CLASSE  
ENERGETICA  
LAVASTOVIGLIE



CAPACITÀ  
DI CARICO  
LAVASTOVIGLIE

● *FOCUS ON*  
4 ZONE HI-LIGHT  
IN VETROCERAMICA



# Specialties



**TRIO 9501 X**

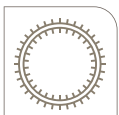

4 BRUCIATORI  
GAS



SICUREZZA  
SICURFLAME

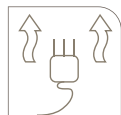

FORNO  
ELETTRICO A  
CONVEZIONE



CLASSE  
ENERGETICA  
FORNO



CLASSE  
ENERGETICA  
LAVASTOVIGLIE



CAPACITÀ  
DI CARICO  
LAVASTOVIGLIE

● FOCUS ON  
SICURFLAME



# Specialties



**TRIO 9501**

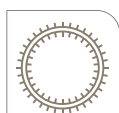

4 BRUCIATORI  
GAS



TIMER FINE  
COTTURA

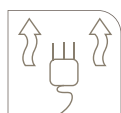

FORNO  
ELETTRICO A  
CONVEZIONE



CLASSE  
ENERGETICA  
FORNO



CLASSE  
ENERGETICA  
LAVASTOVIGLIE



CAPACITÀ  
DI CARICO  
LAVASTOVIGLIE

● FOCUS ON  
CONVEZIONE





# Specialties

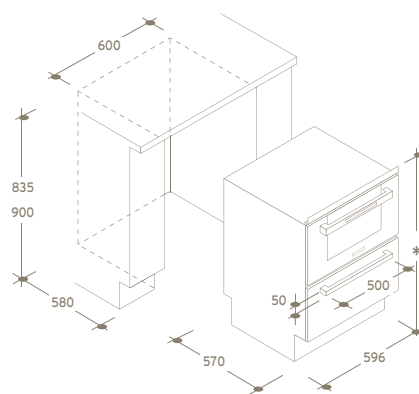

\*Sotto TOP da 835 a 850mm installazione con distanziale  
Sotto TOP da 850 a 900mm installazione con profilo estetico inox

## DUO 609 X



FORNO  
MULTIFUNZIONE



CLASSE  
ENERGETICA  
FORNO



TOUCH  
CONTROL



VOLUME  
UTILE FORNO



CLASSE  
ENERGETICA  
LAVASTOVIGLIE



CAPACITÀ  
DI CARICO  
LAVASTOVIGLIE

FOCUS ON  
TOUCH CONTROL



## Specialties

MODELLO	TRIO 9503 X	TRIO 9501 X TRIO 9501	DUO 609 X
<b>PIANO COTTURA</b>			
Tipologia e numero zone cottura	4 zone vetroceramica	4 bruciatori a gas	-
Zona Hi-light da 1,8kW Ø200mm.	1	-	-
Zona Hi-light da 1,2kW Ø140mm.	1	-	-
Zona Hi-light da 1,2kW Ø165mm.	1	-	-
Zona Hi-light da 2,3kW Ø220mm.	1	-	-
Bruciatore rapido da 2,5kW Ø101mm.	-	1	-
Bruciatore semirapido da 1,75kW Ø75mm.	-	1	-
Bruciatore ausiliario da 1,0kW Ø51mm.	-	1	-
Bruciatore ultra rapido da 3,5kW Ø112mm.	-	1	-
Accensione integrata sottomanopola	-	Si	-
Sicurezza Sicurflame	-	Si	-
Griglia in acciaio smaltato	-	Si	-
Coperchio in vetro bilanciato	-	Si	-
<b>FORNO</b>			
Tipologia forno	Elettrico ventilato	Elettrico a convezione	Elettrico Multifunzione 6
Programmatore cottura	Timer fine cottura	Timer fine cottura	Touch Control
Grill elettrico	Si	Si	Si
Luce forno	Si	Si	Si
Classe efficienza energetica	A	A	A
Consumo energetico in convezione naturale	0,78 kW/h	0,75 kW/h	0,78 kW/h
Volume	39 litri	39 litri	39 litri
<b>LAVASTOVIGLIE</b>			
Classe di efficienza energetica	A	A	A
Classe di efficienza di lavaggio	A	A	A
Classe di efficienza di asciugatura	A	A	A
Capacità coperti	6	6	6
Sistema di asciugatura	Condensazione	Condensazione	Condensazione
Temperature di lavaggio	4	4	4
Numero programmi	5	5	5
Programma Hygiene+	Si	Si	Si
ECO BIO 45°C	Si	Si	Si
Programma universale 65°C	Si	Si	Si
Programma rapido 32'	Si	Si	Si
Cesti in metal grey	Si	Si	Si
Indicatore Led selezione programmi	Si	Si	Si
Doppio antitrabocco	Si	Si	Si
Triplo filtro inox autopulente	-	-	Si
Consumo di energia/ciclo	0,63 kW/h	0,63 kW/h	0,63 kW/h
Consumo acqua/ciclo	9 litri	9 litri	9 litri
Silenziosità	52dB(A)	52dB(A)	52dB(A)
<b>CARATTERISTICHE TECNICHE</b>			
Colore	Inox	Inox / Bianco	Inox
Dimensioni (HxLxP)	85/87x60x60cm.	85/87x60x60cm.	83,5/90,0x59,6x57,0cm.
Codice EAN	8016361810891	Inox 8016361810921 Bianco 8016361810914	8016361793170

## Lunga Vita alla Qualità

### LA QUALITÀ COME PROCESSO PRODUTTIVO



Il sistema qualità: le unità produttive, la struttura organizzativa ed i processi della Società Candy Elettrodomestici sono certificati ISO 9001. Una ulteriore garanzia della capacità di soddisfare le esigenze del consumatore.

### LA QUALITÀ A NORMA EUROPEA



I marchi IMQ e CE attestano la conformità di tutti gli apparecchi alla normativa europea in fatto di sicurezza.



#### LA QUALITÀ DEL SERVIZIO

I Centri di assistenza tecnica Gias sono gli unici autorizzati a riparare gli elettrodomestici Candy in e fuori garanzia.

Il servizio di assistenza tecnica Gias garantisce la disponibilità di ricambi dei prodotti Candy per molti anni.

[www.gias.it](http://www.gias.it) - e-mail: [servizioclienti@candy.it](mailto:servizioclienti@candy.it)

#### LA QUALITÀ DELL'INFORMAZIONE

[www.candy.it](http://www.candy.it)

L'utilizzo di internet consente di rimanere sempre in contatto con l'azienda.

Sul sito web [www.candy.it](http://www.candy.it) si trovano:

- le informazioni essenziali su Candy: la storia, l'impegno per la ricerca tecnologica, gli interventi promozionali e pubblicitari
- la presentazione dei prodotti con le ultime novità
- il contatto con l'assistenza tecnica Gias
- le condizioni di garanzia e di sicurezza
- l'invio di osservazioni o la richiesta di informazioni attraverso l'e-mail [info@candy.it](mailto:info@candy.it)
- la consultazione del catalogo on-line

Nella comunicazione on-line è inoltre presente il servizio esclusivo Tu e Candy: un'intesa perfetta per il migliore utilizzo degli elettrodomestici e dove inoltre vengono messi a disposizione dell'utente una serie di link con altri siti utili per le attività e i problemi quotidiani.

### LA QUALITÀ GARANTITA



I prodotti Candy sono garantiti fino a 24 mesi decorrenti dalla data di consegna del bene, risultante e certificata da un documento fiscalmente valido.

Le condizioni di garanzia sono rispettose dei diritti riconosciuti al consumatore dal Decr. Lgs. 206 del 6 settembre 2005.



La proposta Candy per garantire 5 anni, e più, di assoluta tranquillità.

Sottoscrivendo SICURPIU' gli interventi effettuati da tecnici specializzati saranno a titolo totalmente gratuito sino al 5° anno di vita del prodotto e comprenderanno:

- trasferta gratuita del tecnico a domicilio, - manodopera e parti di ricambio originali gratuite, - eventuale trasporto gratuito dell'elettrodomestico presso l'officina del centro di assistenza.



Il numero utile Vi metterà in contatto direttamente con il Servizio di Assistenza Tecnica Autorizzato che opera nella Vostra zona.

Costo massimo della chiamata al minuto e 0,1426 IVA compresa

Catalogo realizzato in conformità al protocollo CECED.





CANDY HOOVER GROUP S.r.l.  
Via privata Eden Fumagalli - 20047 Brugherio - MB - Italia  
[candy.it](http://candy.it)  
[candy-group.com](http://candy-group.com)

