





EVOLUZIONE DEL COMFORT

OGNI PROGETTO È STUDIATO PER RISPONDERE ALLE NECESSITÀ DELLA VITA MODERNA. TECNOLOGIA IN GRADO DI MASSIMIZZARE L'EFFICACIA DI LAVAGGIO, ABBASSANDO LE TEMPERATURE E RISPARMIANDO ENERGIA E ACQUA. ERGONOMIA AL SERVIZIO DELLA FACILITÀ DI CARICO, SIA DI POCHI CAPI CHE DI BUCATI VOLUMINOSI. FLESSIBILITÀ DI PROGRAMMAZIONE, PER SODDISFARE OGNI ESIGENZA DI TEMPO ED OPZIONI. VERSATILITÀ DI DIMENSIONI, PER OTTIMIZZARE LO SPAZIO A DISPOSIZIONE.

Mix Power System



TECNOLOGIA
ESCLUSIVA

L'esclusiva tecnologia Mix Power System all'inizio del ciclo premiscela acqua e detersivo in un'unica soluzione altamente concentrata. Il dispositivo la spruzza all'interno del cestello con un getto ad alta pressione, che penetra nei tessuti fibra per fibra.

Questa nuova tecnologia aumenta il potere lavante del detersivo, permettendo di abbassare le consuete temperature di lavaggio: lavare a 20° con la stessa performance di 40°, a 40° con il medesimo risultato di 60°, a 60° rimuovendo anche lo sporco più difficile.



Mix Power System



VANTAGGI
PER IL BUCATO

Flessibilità di utilizzo con GrandÒ Evo.

Lavare insieme capi bianchi e colorati grazie a Candy Perfect 20° Mix&Wash.

Il massimo rispetto di tessuti e colori, grazie al lavaggio a bassa temperatura.

La certezza di un bucato perfetto, certificato da Candy.

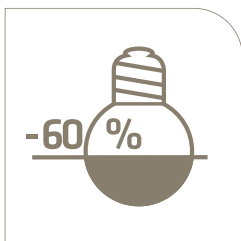

RISPARMIO
FINO A 60%

Tutti i prodotti GrandÒ Evo sono in classe energetica A+++ e A++.

La tecnologia Mix Power System consente un risparmio energetico fino al 60% rispetto ad un lavaggio tradizionale.

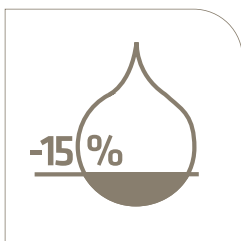

RISPARMIO
FINO A 15%

E non è finita qui! GrandÒ Evo, grazie alla tecnologia Mix Power System, garantisce un risparmio di acqua pari al 15% rispetto ad un lavaggio tradizionale.

Caratteristiche Vincenti

LA NOSTRA FORZA È LA DELICATEZZA CHE DEDICHIAMO AL BUCATO

Grandò Evo. Il grado più evoluto del bucato

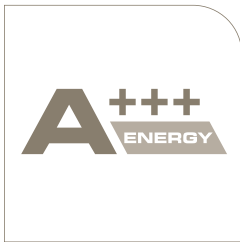

EFFICIENZA
ENERGETICA]

GrandÓ Evo garantisce la migliore efficienza energetica, offrendo l'intera gamma in classe A+++ e A++.

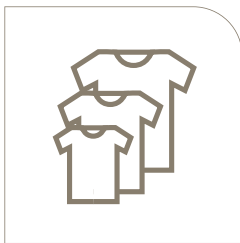

INTELLIGENZA]

L'intelligenza di GrandÓ Evo è in grado di ottimizzare il tempo di lavaggio ed i consumi di acqua ed energia, in base alla quantità di bucato effettivamente introdotta nella lavatrice.



FLESSIBILITÀ]

GrandÓ Evo offre la massima flessibilità nella scelta dei programmi di lavaggio dando una risposta ad ogni esigenza, tessuto per tessuto, macchia per macchia.



Grandò Evo. Il miglior risultato ergonomico che massimizza il comfort di utilizzo



SICUREZZA E SOLIDITÀ

Le Candy GrandÓ Evo sono state pensate per facilitare la fase di carico e scarico, progettando l'apertura più alta del mercato, per la massima ergonomia nella presa.



SEMPLICITÀ

Oblo' più grande e più alto, per facilitare il carico di capi ingombranti come tende e piumoni.



PRECISIONE

Manopola dal design ergonomico, per la scelta del programma più adatto a qualsiasi esigenza.

Caratteristiche Vincenti

LA NOSTRA FORZA È LA DELICATEZZA CHE DEDICHIAMO AL BUCATO

Lavatrici Front



*PERFECT 20°
MIX & WASH*

GrandÓ Evo, la prima lavatrice dotata del programma Perfect 20° grazie all'esclusivo Mix Power System. L'innovazione tecnologica contenuta in Mix Power System permette di ottenere un risultato straordinario: 20° lavano come 40°.



*PROGRAMMI
INTENSIVO 40°
E PULITO
PROFONDO 60°*

Oltre all'esclusivo programma perfect 20°, Mix Power System consente di lavare a 40° con la stessa efficacia di 60°, e a 60° con la rimozione dello sporco più ostinato.



RAPIDI

Vuoi il massimo risultato nel minimo tempo? Oggi è possibile! La lavabiancheria che ti consente di lavare piccole e medie quantità di biancheria in pochissimo tempo, da 14, 30 e 44 minuti. Sii padrone del tuo tempo.



Lavatrici Front

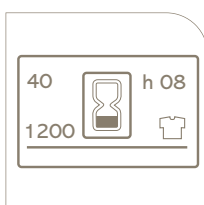

DISPLAY LCD

Il grande display LCD, consente di avere sempre sotto controllo il funzionamento della lavabiancheria. Estremamente leggibile e luminoso, il display permette di ritardare la partenza del lavaggio fino a 24 ore, variare la centrifuga in funzione della delicatezza dei capi, mostrare la temperatura desiderata e selezionare funzioni speciali, quali "Macchie difficili", "Stiro Facile", "Più Acqua per pelli sensibili".



DISPLAY
DIGIT

Durante i primi 4 minuti* la lavatrice calcola l'effettivo carico presente nel cesto, ottimizzando il ciclo e garantendo la stessa performance di lavaggio, oltre che un risparmio di acqua ed energia.

*Nei primi 4 minuti i led sul display ruotano in modo circolare e a intervalli di 5 secondi si visualizza l'aggiornamento costante del tempo rimanente alla fine del ciclo.



LIVELLO
DI SPORCO

Perché sprecare tempo, acqua ed energia per fare il tuo bucato? Con la funzione Kg Detector, con un semplice gesto, puoi impostare il grado di sporco della biancheria, ottimizzando così i tempi di lavaggio, i consumi di energia elettrica e l'impiego di acqua.



PARTENZA
DIFFERITA

Quando fare il bucato lo decidi tu. Le lavabiancheria Candy ti permettono di programmare la partenza del ciclo di lavaggio fino a 24 ore. In questo modo puoi decidere in anticipo il momento in cui il bucato dovrà essere pronto, per essere steso o passato nell'asciugabiancheria, senza che rimanga fermo nella lavabiancheria.

Caratteristiche Vincenti

LA NOSTRA FORZA È LA DELICATEZZA CHE DEDICHIAMO AL BUCATO

Nuova etichetta energetica

EFFICIENZA ENERGETICA "OLTRE LA CLASSE A"

La nuova etichetta energetica europea:

- Introdurrà fino a tre nuove classi energetiche (A⁺, A⁺⁺, ed A⁺⁺⁺), che andranno ad aggiungersi all'originario schema di classificazione dalla A alla D
- Sarà identificata in tutti i Paesi dell'UE
- Sarà neutrale a livello linguistico poiché i testi saranno sostituiti da pittogrammi (piccoli simboli grafici)
- Sarà stampata come pezzo unico
- Indicherà i livelli di rumorosità dei prodotti e consumi annui

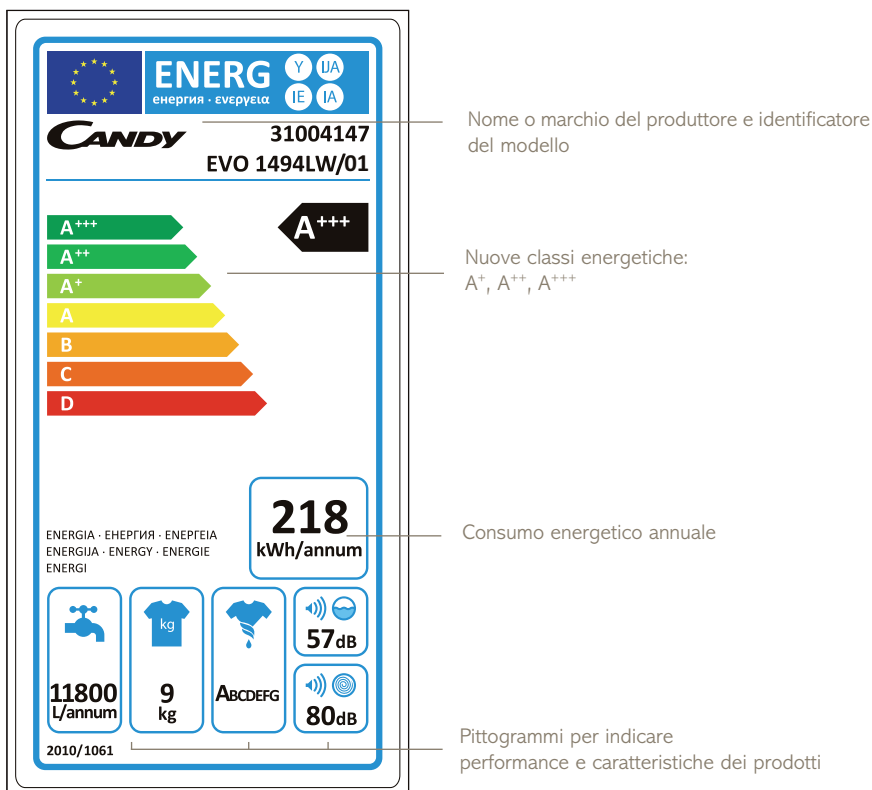

Nuova etichetta energetica

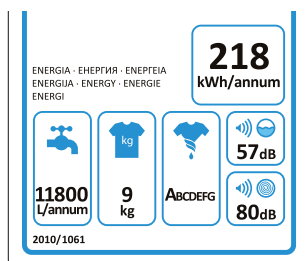

218
kWh/annum

Consumo annuale di energia basato su cicli di lavaggio standard



Consumo annuale di acqua in litri, basato su 220 cicli di lavaggio standard



Capacità di carico in kg per il programma cotone standard a 60° o 40° a mezzo e a pieno carico



Classe di centrifuga



Emissioni acustiche di rumore durante il lavaggio e la centrifuga

TEMPISTICHE

Le date menzionate nel calendario sottostante sono indicative e riguardano solo gli apparecchi per la refrigerazione, le lavabiancheria e le lavastoviglie

Novembre 2010

Pubblicazione del Regolamento sulla Gazzetta Ufficiale dell'Unione Europea.

Dicembre 2011

Fornitura obbligatoria della nuova etichetta energetica europea (la vecchia etichetta non potrà più essere fornita).

Dicembre 2010

Possibilità facoltativa per i produttori di usare la nuova etichetta energetica Europea.

Aprile 2012

Obbligo di menzione della classe energetica nel materiale promozionale che riporti informazioni su consumi, prezzi e caratteristiche tecniche.

I prodotti con la nuova etichetta coesisteranno e saranno esposti insieme ai prodotti con la vecchia etichetta i prodotti immessi sul mercato prima del mese di dicembre 2011, e riportanti la vecchia etichetta, possono essere legalmente esposti e venduti senza limiti temporali.

OBBLIGHI PER I PRODUTTORI

I produttori forniranno ai rivenditori la nuova etichetta energetica con i prodotti e gratuitamente. I produttori renderanno disponibile la scheda prodotto ad integrazione di qualsiasi tipo di materiale promozionale che accompagni il prodotto. I produttori sono responsabili dell'accuratezza delle informazioni fornite.

OBBLIGHI PER I RIVENDITORI

Attaccare l'etichetta fornita con il prodotto, nella sua parte esterna, superiore o frontale, in modo chiaro e visibile. Rendere disponibile agli utilizzatori finali la scheda prodotto nelle brochure o in ogni altra comunicazione che lo accompagni. In caso di vendite a distanza ed altre forme di vendita, in cui gli utilizzatori finali non possano visionare i prodotti in esposizione, accertarsi che il potenziale consumatore sia provvisto delle informazioni obbligatorie prima dell'acquisto. Qualsiasi messaggio pubblicitario o materiale promozionale di uno specifico modello che riporti informazioni tecniche, energetiche o di prezzo, deve necessariamente indicare la classe di efficienza energetica di quel modello.

L'etichetta che accompagna il prodotto è sotto la responsabilità del fornitore/produttore. I rivenditori debbono utilizzare l'etichetta da loro fornita.

Caratteristiche Vincenti

LA NOSTRA FORZA È LA DELICATEZZA CHE DEDICHIAMO AL BUCATO

Lavatrici Front

Grand Evo



EVO 1494 LW



EVO 1293 DW



CONSUMO
ENERGETICO

9kg

CAPACITÀ
DI CARICO



MIX POWER
SYSTEM



20° LAVANO
COME 40°

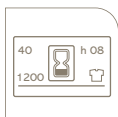

DISPLAY LCD



PROGRAMMI
RAPIDI
14'-30'-44'



CONSUMO
ENERGETICO

9kg

CAPACITÀ
DI CARICO



MIX POWER
SYSTEM



20° LAVANO
COME 40°



INTELLIGENZA



PROGRAMMI
RAPIDI
14'-30'-44'

Lavatrici Front

Grand Evo



EVO 1292 D



EVO 1484 LW



CONSUMO
ENERGETICO



CAPACITÀ
DI CARICO



INTELLIGENZA



CONSUMO
ENERGETICO



CAPACITÀ
DI CARICO



MIX POWER
SYSTEM



FLESSIBILITÀ



PARTENZA
DIFFERITA
FINO A 24H



PROGRAMMI
RAPIDI
30'-44'



20° LAVANO
COME 40°

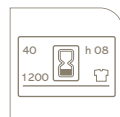

DISPLAY LCD



PROGRAMMI
RAPIDI
14'-30'-44'

Lavatrici Front

Grand Evo



EVO 1283 DW



EVO 1082 D



CONSUMO
ENERGETICO

8 kg

CAPACITÀ
DI CARICO



MIX POWER
SYSTEM



CONSUMO
ENERGETICO

8 kg

CAPACITÀ
DI CARICO



INTELLIGENZA



20° LAVANO
COME 40°



INTELLIGENZA



PROGRAMMI
RAPIDI
14'-30'-44'



PARTENZA
DIFFERITA
FINO A 24H



FLESSIBILITÀ



PROGRAMMI
RAPIDI
30'-44'

Lavatrici Front

Grand Evo



EVO 1473 DW



EVO 1072 D



CONSUMO ENERGETICO

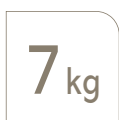

CAPACITÀ DI CARICO



MIX POWER SYSTEM



CONSUMO ENERGETICO



CAPACITÀ DI CARICO



INTELLIGENZA



20° LAVANO COME 40°



INTELLIGENZA



PROGRAMMI RAPIDI 14'-30'-44'



PARTENZA DIFFERITA FINO A 24H



FLESSIBILITÀ



PROGRAMMI RAPIDI 30'-44'



Lavatrici Front



GO 1494 LE



GO 109



CONSUMO ENERGETICO



CAPACITÀ DI CARICO

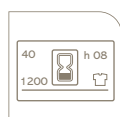

DISPLAY LCD



CONSUMO ENERGETICO



CAPACITÀ DI CARICO

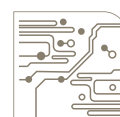

FUZZY LOGIC



LIVELLO SPORCO



PROGRAMMI RAPIDI
14'-30'-44'



PROGRAMMA LAVATUTTO



LIVELLO SPORCO



PROGRAMMA RAPIDO 32'



PROGRAMMA LAVATUTTO

Lavatrici Front

Grand 



GO 1484 LE



GO 1282 D



CONSUMO
ENERGETICO

8kg

CAPACITÀ
DI CARICO

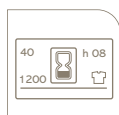

DISPLAY LCD



LIVELLO
SPORCO



PROGRAMMI
RAPIDI
14'-30'-44'



PROGRAMMA
LAVATUTTO



CONSUMO
ENERGETICO

8kg

CAPACITÀ
DI CARICO



KG DETECTOR
DISPLAY DIGIT



LIVELLO
SPORCO



PROGRAMMI
RAPIDI
14'-30'-44'



PROGRAMMA
LAVATUTTO

Lavatrici Front



GO 108 DF



GOF 108



CONSUMO ENERGETICO



CAPACITÀ DI CARICO



DISPLAY MULTIFUNZIONE



CONSUMO ENERGETICO



CAPACITÀ DI CARICO

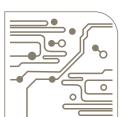

FUZZY LOGIC



PARTENZA DIFFERITA FINO A 24H



PROGRAMMI RAPIDI 32'-44'



PROGRAMMA LAVATUTTO



PARTENZA DIFFERITA 3/6/9H



PROGRAMMI RAPIDI 32'-44'



PROGRAMMA LAVATUTTO

Lavatrici Front

Grand 

GO 1472 DEHC



GO 1472 DE

CONSUMO
ENERGETICO

7 kg

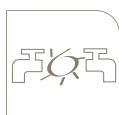
CAPACITÀ
DI CARICOINGRESSO
ACQUA CALDA
E ACQUA FREDDACONSUMO
ENERGETICO

7 kg

CAPACITÀ
DI CARICO

KG DETECTOR

DISPLAY
DIGIT

KG DETECTOR

DISPLAY
DIGITLIVELLO
SPORCOPROGRAMMI
RAPIDI
14'-30'-44'LIVELLO
SPORCOPROGRAMMI
RAPIDI
14'-30'-44'PARTENZA
DIFFERITA
FINO A 24H

Lavatrici Front



GO 107 DF



GOF 147_GOF 127_GOF 107



CONSUMO ENERGETICO

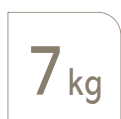

CAPACITÀ DI CARICO



DISPLAY MULTIFUNZIONE



CONSUMO ENERGETICO



CAPACITÀ DI CARICO



FUZZY LOGIC



PARTENZA DIFFERITA FINO A 24H



PROGRAMMI RAPIDI 32'-44'



PROGRAMMA LAVATUTTO



PARTENZA DIFFERITA 3/6/9H



PROGRAMMI RAPIDI 32'-44'



PROGRAMMA LAVATUTTO

Lavatrici Front

Grand



GO 106 DF



GOF 106



CONSUMO
ENERGETICO



CAPACITÀ
DI CARICO



DISPLAY
MULTIFUNZIONE



CONSUMO
ENERGETICO



CAPACITÀ
DI CARICO



FUZZY LOGIC



PARTENZA
DIFFERITA
FINO A 24H



PROGRAMMI
RAPIDI
32'-44'



PROGRAMMA
LAVATUTTO



PARTENZA
DIFFERITA
3/6/9H



PROGRAMMI
RAPIDI
32'-44'



PROGRAMMA
LAVATUTTO

Lavatrici Front

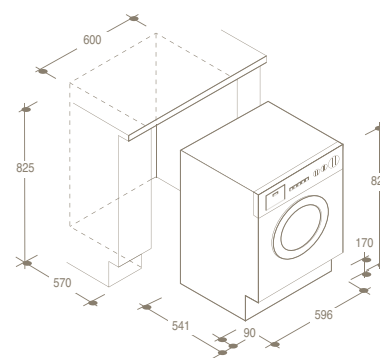
Grand 

CWB 1307-S

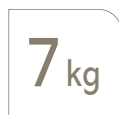
CONSUMO
ENERGETICOCAPACITÀ
DI CARICO

FUZZY LOGIC

PARTENZA
DIFFERITA
3/6/9HPROGRAMMA
RAPIDO 32'PROGRAMMA
LAVATUTTO

● FOCUS ON
SISTEMA FUZZY LOGIC





40cm

60cm

60cm

Lavatrici Front_Slimmy



TECNOLOGIA
ESCLUSIVA

L'esclusiva tecnologia Mix Power System all'inizio del ciclo pre miscela acqua e detersivo in un'unica soluzione altamente concentrata. Il dispositivo la spruzza all'interno del cestello con un getto ad alta pressione, che penetra nei tessuti fibra per fibra.

Questa nuova tecnologia aumenta il potere lavante del detersivo, permettendo di abbassare le consuete temperature di lavaggio: lavare a 20° con la stessa performance di 40°, a 40° con il medesimo risultato di 60°, a 60° rimuovendo anche lo sporco più difficile.



PERFECT 20°
MIX & WASH

GrandÓ Evo, la prima lavatrice dotata del programma Perfect 20° grazie all'esclusivo Mix Power System. L'innovazione tecnologica contenuta in Mix Power System permette di ottenere un risultato straordinario: 20° lavano come 40°.



7 KG IN 40 CM

La nuova GrandÓ è l'unica lavatrice che in soli 40 cm di profondità può lavare ben 7 kg di bucato. Un altro traguardo incredibile raggiunto dalla tecnologia Candy. Adesso trovare lo spazio ideale per installare la lavatrice non è più un problema.

L'oblò ha un diametro di ben 35 cm per accogliere senza problemi 7 kg di bucato, grazie ad un cestello molto capiente. La maggiore grandezza permette inoltre un carico più agevole di capi ingombranti come piumoni e trapunte.



Caratteristiche Vincenti

LA NOSTRA FORZA È LA DELICATEZZA CHE DEDICHIAMO AL BUCATO

Lavatrici Front_Slimmy

Grand Evo



40 cm
di profondità

EVO4 1274 LW



40 cm
di profondità

EVO4 1072 D



CONSUMO
ENERGETICO

7 kg

CAPACITÀ
DI CARICO



MIX POWER
SYSTEM



CONSUMO
ENERGETICO

7 kg

CAPACITÀ
DI CARICO



INTELLIGENZA



20° LAVANO
COME 40°

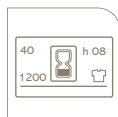

DISPLAY LCD



PROGRAMMI
RAPIDI
14'-30'-44'



PARTENZA
DIFFERITA
FINO A 24H



FLESSIBILITÀ



PROGRAMMI
RAPIDI
30'-44'

Lavatrici Front_Slimmy



40 cm
di profondità

GO4 1274 L



40 cm
di profondità

GO4 1272 D

CONSUMO ENERGETICO

7 kg

CAPACITÀ DI CARICO

LIVELLO SPORCO

CONSUMO ENERGETICO

7 kg

CAPACITÀ DI CARICO

KG DETECTOR
DISPLAY DIGIT

DISPLAY LCD

PROGRAMMI RAPIDI
14'-30'-44'

PROGRAMMA LAVATUTTO

LIVELLO SPORCO

PROGRAMMI RAPIDI
14'-30'-44'

PROGRAMMA LAVATUTTO

Lavatrici Front_Slimmy

Grand



40 cm
di profondità

GO4 107 DF



40 cm
di profondità

GO4 1262 D



CONSUMO
ENERGETICO

7 kg

CAPACITÀ
DI CARICO



PROGRAMMI
RAPIDI
32'- 44'



CONSUMO
ENERGETICO

6 kg

CAPACITÀ
DI CARICO



KG DETECTOR
DISPLAY
DIGIT



DISPLAY
MULTIFUNZIONE



PARTENZA
DIFFERITA
FINO A 24H



PROGRAMMA
LAVATUTTO



PROGRAMMI
RAPIDI
14'-30'-44'

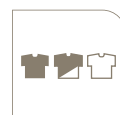

LIVELLO
SPORCO



PROGRAMMA
LAVATUTTO

Lavatrici Front_Slimmy

Grand



40 cm
di profondità

GO4 106 DF



40 cm
di profondità

GO4F 106



CONSUMO ENERGETICO



CAPACITÀ DI CARICO



PROGRAMMI RAPIDI 32'-44'



DISPLAY MULTIFUNZIONE



PARTENZA DIFFERITA FINO A 24H



PROGRAMMA LAVATUTTO



CONSUMO ENERGETICO



CAPACITÀ DI CARICO

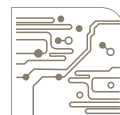

FUZZY LOGIC



PROGRAMMI RAPIDI 30'-44'



PARTENZA DIFFERITA 3/6/9H



PROGRAMMA LAVATUTTO



Candy

AQUAMATIC

3.5 kg

1400 mm

1400 mm

Lavatrici Front_Aquamatic



LA PIÙ PICCOLA
SUL MERCATO]

Non esiste un'altra lavatrice a carica frontale che lavi 3,5 kg di bucato in uno spazio così ridotto in doppia Classe A.

Solo Aquamatic può farlo, grazie all'alta tecnologia e all'esclusiva esperienza di Candy nelle lavatrici a ingombro minimo.

Quando trovare lo spazio è un problema... Candy Aquamatic lo risolve.

3,5kg

PICCOLA
E CAPIENTE]

Grazie al nuovo cesto più capiente, Aquamatic è in grado di lavare fino a 3,5 kg. Un vero primato: la capacità di carico più grande nella sua categoria.

AA

RISPARMIO
GARANTITO]

Aquamatic grazie all'elettronica di ultima generazione è in grado di ottenere dei risultati perfetti, certificati in classe A di efficacia di lavaggio e in classe A per l'efficienza energetica, garanzia di bassi consumi e di rispetto per l'ambiente.



Caratteristiche Vincenti

LA NOSTRA FORZA È LA DELICATEZZA CHE DEDICHIAMO AL BUCATO

Lavatrici Front

AQUAMATIC



AQUA 1000 DF



AQUA 80 F



CONSUMO
ENERGETICO



CAPACITÀ
DI CARICO

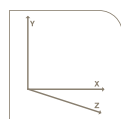

DIMENSIONI
SPECIALI



DISPLAY
MULTIFUNZIONE



PROGRAMMI
RAPIDI
32'- 44'



PROGRAMMA
SPORT



CONSUMO
ENERGETICO



CAPACITÀ
DI CARICO

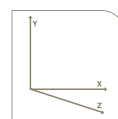

DIMENSIONI
SPECIALI



FUZZY LOGIC



PROGRAMMI
RAPIDI
32'- 44'



PROGRAMMA
SPORT

Lavatrici Front

AQUAMATIC



AQUA 1100 DFS



CONSUMO
ENERGETICO



CAPACITÀ
DI CARICO

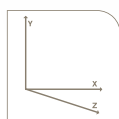

DIMENSIONI
SPECIALI



DISPLAY
MULTIFUNZIONE



COLORE



PROGRAMMA
SPORT

FOCUS ON
DIMENSIONI SPECIALI



Accessori



STK KIT
STANDARD

CODICE EAN
8016361794474

KIT COLONNA PER SOVRAPPORRE LAVABIANCHERIA
ED ASCIUGABIANCHERIA.

STK KIT
SLIDING

CODICE EAN
8016361805309

KIT COLONNA PER SOVRAPPORRE LAVABIANCHERIA
ED ASCIUGABIANCHERIA CON RIPIANO ESTRAIBILE.

Lavatrici Front

MODELLO	EVO 1494 LW	EVO 1293 DW	EVO 1292 D	EVO 1484 LW	EVO 1283 DW
CARATTERISTICHE GENERALI					
Tipologia lavabiancheria	GrandO' Evo	GrandO' Evo	GrandO' Evo	GrandO' Evo	GrandO' Evo
Capacità di carico lavaggio	9 Kg	9 Kg	9 Kg	8 Kg	8 Kg
Velocità di centrifuga	1400 rpm	1200 rpm	1200 rpm	1400 rpm	1200 rpm
Mix Power System	Si	Si	-	Si	Si
COMFORT PER L'UTILIZZATORE					
Display	LCD display fino a 24h	3D display fino a 24h	2D display fino a 24h	LCD display fino a 24h	3D display fino a 24h
Partenza differita	Si	Si	Si	Si	Si
Capacità variabile automatica Fuzzy Logic	Si	Si	Si	Si	Si
Vasca in silitech	Si	Si	Si	Si	Si
Cesto acciaio inox	Si	Si	Si	Si	Si
Diametro oblò/Profondità	35/60 cm	35/60 cm	35/60 cm	35/52 cm	35/52 cm
Apertura oblò	180°	180°	180°	180°	180°
Colore/Materiale oblò	Titan silver con scudo	Titan silver con scudo	Bianco	Titan silver con scudo	Titan silver con scudo
Ammortizzatori telescopici	Si	Si	Si	Si	Si
Tubo drenaggio pompa	Si	Si	Si	Si	Si
Piedini regolabili	Si	Si	Si	Si	Si
Blocco porta	Si	Si	Si	Si	Si
Gestione elettronica della centrifuga	Si	Si	Si	Si	Si
Protezione antitrabocco	Si	Si	Si	Si	Si
Aquaprotect	Si	Si	-	Si	Si
Sensore anti-schiuma	Si	Si	Si	Si	Si
Sensore elettronico anti-sbilanciamento	Si	Si	Si	Si	Si
PROGRAMMI					
Numero programmi	16	12	16	16	12
Programma Jeans	-	-	Si	-	-
Programmi rapidi	14'-30'-44'	14'-30'-44'	30'-44'	14'-30'-44'	14'-30'-44'
Programma Lana & Mano	Si	Si	Si	Si	Si
Programma MPS Perfect 20° Mix&Wash	Si	Si	-	Si	Si
Programma MPS Intensivo 40°	Si	Si	-	Si	Si
Programma MPS Pulito profondo 60°	Si	Si	-	Si	Si
Prelavaggio	Si	Si	Si	Si	Si
FUNZIONI A TASTO SOFT TOUCH					
Start/Pausa	Si	Si	Si	Si	Si
Tasto partenza differita	Si	Si	Si	Si	Si
Lavaggio a freddo	Si	Si	Si	Si	Si
Super lavaggio per macchie difficili	Si	-	Si	Si	-
Più acqua per pelli sensibili	Si	Si	Si	Si	Si
Sistema anti piega per stiro facile	Si	Si	Si	Si	Si
Selezione livello di sporco	Si	Si	Si	Si	Si
Selezione temperatura	Si	Si	Si	Si	Si
Blocco Tasti per sicurezza bambini	Si	-	-	Si	-
Selezione centrifuga	Si	Si	Si	Si	Si
CARATTERISTICHE TECNICHE					
Classe di efficienza energetica	A+++	A+++	A+++	A++	A++
Classe di efficienza lavaggio	A	A	A	A	A
Classe di efficienza centrifuga	A	B	B	A	B
Consumo Energetico Annuo (New Energy Label)	218 kWh	218 kWh	218 kWh	222 kWh	222 kWh
Consumo di energia ciclo cotone 60° a pieno carico	1,17 kWh	1,17 kWh	1,17 kWh	1,20 kWh	1,20 kWh
Consumo di energia ciclo cotone 60° a mezzo carico	0,90 kWh	0,90 kWh	0,90 kWh	0,90 kWh	0,90 kWh
Consumo di energia ciclo cotone 40° a mezzo carico	0,70 kWh	0,70 kWh	0,70 kWh	0,70 kWh	0,70 kWh
Dutata media ciclo cotone 60C° (pieno carico)	230 min	230 min	230 min	230 min	230 min
Dutata media ciclo cotone 60C° (mezzo carico)	110 min	110 min	110 min	110 min	110 min
Dutata media ciclo cotone 40C° (mezzo carico)	120 min	120 min	120 min	120 min	120 min
Livello di rumore in lavaggio	57 dB(A)	57 dB(A)	57 dB(A)	60 dB(A)	60 dB(A)
Livello di rumore in centrifuga	80 dB(A)	79 dB(A)	79 dB(A)	81 dB(A)	76 dB(A)
Consumo annuo di acqua	11800 lt.	11800 lt.	11800 lt.	10500 lt.	10500 lt.
Consumo in modalità Off-mode e left-on-mode	0,2/1,5 kWh	0,2/1,4 kWh	0,2/1,4 kWh	0,2/1,5 kWh	0,2/1,4 kWh
Dimensioni prodotto (HxLxP)	85x60x60 cm	85x60x60 cm	85x60x60 cm	85x60x52 cm	85x60x52 cm
Peso Lordo/ Netto	76/74 kg	76 /74 kg	76 /74 kg	72/70 kg	72/70 kg
Tensione	220-240 V	220-240 V	220-240 V	220-240 V	220-240 V
Potenza massima assorbita	2,15 kW	2,15 kW	2,15 kW	2,15 kW	2,15 kW
Codice EAN	8016361833159	8016361833142	8016361833166	8016361833135	8016361833128

Lavatrici Front

MODELLO	EVO 1082 D	EVO 1473 DW	EVO 1072 D	EVO4 1274 LW	EVO4 1072 D
CARATTERISTICHE GENERALI					
Tipologia lavabiancheria	GrandO' Evo	GrandO' Evo	GrandO' Evo	GrandO' Evo Slim	GrandO' Evo Slim
Capacità di carico lavaggio	8 kg	7 kg	7 kg	7 kg	7 kg
Velocità di centrifuga	1000 rpm	1400 rpm	1000 rpm	1200 rpm	1000 rpm
Mix Power System	-	Si	-	Si	-
COMFORT PER L'UTILIZZATORE					
Display	2D display	3D display	2D display	LCD display	2D display
Partenza differita	fino a 24h	fino a 24h	fino a 24h	fino a 24h	fino a 24h
Capacità variabile automatica Fuzzy Logic	Si	Si	Si	Si	Si
Vasca in silitech	Si	Si	Si	Si	Si
Cesto acciaio inox	Si	Si	Si	Si	Si
Diametro oblò (cm) / Profondità (cm)	35 /52	35 /52	35 /52	35/61	35/62
Apertura oblò	180°	180°	180°	180°	180°
Colore/Materiale oblò	Bianco	Titan silver con scudo	Bianco	Titan silver con scudo	Bianco
Ammortizzatori telescopici	Si	Si	Si	Si	Si
Tubo drenaggio pompa	Si	Si	Si	Si	Si
Piedini regolabili	Si	Si	Si	Si	Si
Blocco porta	Si	Si	Si	Si	Si
Gestione elettronica della centrifuga	Si	Si	Si	Si	Si
Protezione antitrabocco	Si	Si	Si	Si	Si
Aquaprotect	-	Si	-	-	-
Sensore anti-schiuma	Si	Si	Si	Si	Si
Sensore elettronico anti-sbilanciamento	Si	Si	Si	Si	Si
PROGRAMMI					
Numero programmi	16	12	16	16	16
Programma Jeans	Si	-	Si	-	Si
Programmi rapidi	30'-44'	14'-30'-44'	30'-44'	14'-30'-44'	30'-44'
Programma Lana & Mano	Si	Si	Si	Si	Si
Programma MPS Perfect 20° Mix&Wash	-	Si	-	Si	-
Programma MPS Intensivo 40°	-	Si	-	Si	-
Programma MPS Pulito profondo 60°	-	Si	-	Si	-
Prelavaggio	Si	Si	Si	Si	Si
FUNZIONI A TASTO SOFT TOUCH					
Start/Pausa	Si	Si	Si	Si	Si
Tasto partenza differita	Si	Si	Si	Si	Si
Lavaggio a freddo	Si	Si	Si	Si	Si
Super lavaggio per macchie difficili	-	-	-	Si	-
Più acqua per pelli sensibili	Si	Si	Si	Si	Si
Sistema anti piega per stiro facile	-	Si	-	Si	Si
Selezione livello di sporco	-	Si	-	Si	Si
Selezione temperatura	-	Si	-	Si	Si
Blocco Tasti per sicurezza bambini	-	-	-	Si	-
Selezione centrifuga	Si	Si	Si	Si	Si
CARATTERISTICHE TECNICHE					
Classe di efficienza energetica	A++	A++	A++	A++	A++
Classe di efficienza lavaggio	A	A	A	A	A
Classe di efficienza centrifuga	C	A	C	B	C
Consumo Energetico Annuo (New Energy Label)	222 kWh	197 kWh	197 kWh	197 kWh	197 kWh
Consumo di energia ciclo cotone 60° a pieno carico	1,20 kWh	1,05 kWh	1,05 kWh	1,05 kWh	1,05 kWh
Consumo di energia ciclo cotone 60° a mezzo carico	0,90 kWh	0,80 kWh	0,80 kWh	0,80 kWh	0,80 kWh
Consumo di energia ciclo cotone 40° a mezzo carico	0,70 kWh	0,64 kWh	0,64 kWh	0,64 kWh	0,64 kWh
Dutata media ciclo cotone 60C° (pieno carico)	230 min	230 min	230 min	230 min	230 min
Dutata media ciclo cotone 60C° (mezzo carico)	110 min	110 min	110 min	110 min	110 min
Dutata media ciclo cotone 40C° (mezzo carico)	120 min	120 min	120 min	120 min	120 min
Livello di rumore in lavaggio	60 dB(A)	58 dB(A)	58 dB(A)	58 dB(A)	58 dB(A)
Livello di rumore in centrifuga	74 dB(A)	77 dB(A)	74 dB(A)	77 dB(A)	75 dB(A)
Consumo annuo di acqua	10500 lt.	9600 lt.	9600 lt.	9600 lt.	9600 lt.
Consumo in modalità Off-mode e left-on-mode	0,2/0,7 kWh	0,2/1,4 kWh	0,2/0,7 kWh	0,2/1,5 kWh	0,2/0,7 kWh
Dimensioni prodotto (HxLxP)	85x60x52 cm	85x60x52 cm	85x60x52 cm	85x60x40 cm	85x60x40 cm
Peso Lordo/ Netto	72/70 kg	76 /74 kg	76 /74 kg	68/66 kg	68/66 kg
Tensione	220-240 V	220-240 V	220-240 V	220-240 V	220-240 V
Potenza massima assorbita	2,15 kW	2,15 kW	2,15 kW	2,15 kW	2,15 kW
Codice EAN	8016361833111	8016361833104	8016361833098	8016361833180	8016361833173

Lavatrici Front

MODELLO	GO 1494 LE	GO 109	GO 1484 LE	GO 1472 DEHC	GO 1472 DE
CARATTERISTICHE GENERALI					
Tipologia lavabiancheria	GrandÓ frontali	GrandÓ frontali	GrandÓ frontali	GrandÓ frontali	GrandÓ frontali
Capacità di carico lavaggio	9 kg	9 kg	8 kg	7 kg	7 kg
Velocità di centrifuga	1400giri/min	1000giri/min	1400giri/min	1400giri/min	1400giri/min
COMFORT PER L'UTILIZZATORE					
Display	LCD kg Detector	-	LCD kg Detector	kg Detector	kg Detector
Visualizzazione tramite spie luminose	-	Si	-	-	-
Programmatore soft bidirezionale	Si	Si	Si	Si	Si
Velocità centrifuga regolabile	Si	Si	Si	Si	Si
Partenza differita	fino a 24h	3/6/9h	fino a 24h	fino a 24h	fino a 24h
Capacità variabile automatica Fuzzy Logic	Si	Si	Si	Si	Si
Vasca in silitech	Si	Si	Si	Si	Si
Cesto acciaio inox	Si	Si	Si	Si	Si
Diametro oblò	35 cm	35cm	35 cm	35 cm	35 cm
Apertura oblò	180°	180°	180°	180°	180°
Ammortizzatori telescopici	Si	Si	Si	Si	Si
Ingresso acqua calda	-	-	-	Si	-
Tubo drenaggio pompa	Si	Si	Si	Si	Si
Piedini regolabili	4	4	4	4	4
Blocco porta	Si	Si	Si	Si	Si
Protezione antirabocco	Si	Si	Si	Si	Si
Aquastop	Si	-	Si	-	-
Sensore anti-schiuma	Si	Si	Si	Si	Si
Gestione elettronica della centrifuga	Si	Si	Si	Si	Si
Sensore elettronico anti-sbilanciamento	Si	Si	Si	Si	Si
PROGRAMMI					
Numero programmi	12	22	12	12	12
Lavatutto	Si	Si	Si	Si	Si
Lavaggio a mano per tessuti delicati	Si	Si	Si	Si	Si
Programmi rapidi	14'- 30'- 44'	14'- 32'- 44'	14'- 30'- 44'	14'- 30'- 44'	14'- 30'- 44'
Prelavaggio	Si	Si	Si	Si	Si
Lana	Si	Si	Si	Si	Si
Mix&Wash	Si	Si	Si	Si	Si
SENSORI					
Sensor Activa System (SAS)	Si	Si	Si	Si	Si
Fuzzy Logic	Si	Si	Si	Si	Si
FUNZIONI A TASTO					
Tasti Soft Touch	Si	Si	Si	Si	Si
Tasto start/pause	Si	Si	Si	Si	Si
Tasto partenza differita	Si	Si	Si	Si	Si
Lavaggio a freddo	Si	Si	Si	Si	Si
Super lavaggio per macchie difficili	Si	Si	Si	-	-
Più acqua per pelli sensibili	Si	Si	Si	Si	Si
Sistema antipiega per stiro facile	Si	Si	Si	Si	Si
Selezione livello di sporco	Si	Si	Si	Si	Si
Selezione temperatura	Si	Si	Si	Si	Si
Selezione centrifuga	Si	Si	Si	Si	Si
CARATTERISTICHE TECNICHE					
Classe di efficienza energetica	A-30%	A+	A-20%	A-20%	A-20%
Classe di efficienza lavaggio	A	A	A	A	A
Classe di efficienza centrifuga	A	C	A	A	C
Consumo di energia per ciclo standard normativo 60°C	1,17 kWh	1,53 kWh	1,2 kWh	1,05 kWh	1,05 kWh
Consumo di acqua per ciclo standard normativo 60°C	68 lt.	68 lt.	60 lt.	55 lt.	55 lt.
Dimensioni prodotto imballato (HxLxP)	85x60x60 cm	85x60x60 cm	85x60x52 cm	85x60x52 cm	85x60x52 cm
Peso netto/lordo	73,5/75,5 kg	73,5/75,5 kg	70/72 kg	74/76 kg	74/76 kg
Tensione	220-230 V	220-230 V	220-240 V	220-240 V	220-240 V
Potenza massima assorbita	2,15 kW	2,15 kW	2,15 kW	2,15 kW	2,15 kW
Marchio di qualità	CE+IMQ	CE+IMQ	CE+IMQ	CE+IMQ	CE+IMQ
Codice EAN	8016361812833	8016361796983	8016361812819	8016361812802	8016361812826

Lavatrici Front

MODELLO	GO 1282 D	GO 108 DF	GOF 108	GO 107 DF	GOF 147
CARATTERISTICHE GENERALI					
Tipologia lavabiancheria	GrandO' frontali	GrandO' frontali	GrandO' frontali	GrandO' frontali	GrandO' frontali
Capacità di carico lavaggio	8 kg	8 kg	8 kg	7 kg	7 kg
Velocità di centrifuga	1200giri/min	1000giri/min	1000giri/min	1000giri/min	1400giri/min
COMFORT PER L'UTILIZZATORE					
Display	kg Detector	Multifunzione	Led	Multifunzione	Led
Visualizzazione tramite spie luminose	-	-	Si	-	Si
Programmatore soft bidirezionale	Si	Si	Si	Si	Si
Velocità centrifuga regolabile	Si	Si	Si	Si	Si
Partenza differita	fino a 24h	fino a 24h	3/6/9h	fino a 24h	3/6/9h
Capacità variabile automatica Fuzzy Logic	Si	Si	Si	Si	Si
Vasca in silitech	Si	Si	Si	Si	Si
Cesto acciaio inox	Si	Si	Si	Si	Si
Diametro oblò (cm)	35 CM	35 CM	35 CM	35 CM	35 CM
Apertura oblò	180°	180°	180°	180°	180°
Ammortizzatori telescopici	Si	Si	Si	Si	Si
Tubo drenaggio pompa	Si	Si	-	Si	-
Piedini regolabili	4	4	4	4	4
Blocco porta	Si	Si	Si	Si	Si
Protezione antitabocco	Si	Si	Si	Si	Si
Aquastop	Si	-	-	-	-
Sensore anti-schiuma	Si	Si	Si	Si	Si
Gestione elettronica della centrifuga	Si	Si	Si	Si	Si
Sensore elettronico anti-sbilanciamento	Si	Si	Si	Si	Si
PROGRAMMI					
Numero programmi	12	18	22	18	18
Lavatutto	Si	Si	Si	Si	Si
Lavaggio a mano per tessuti delicati	Si	Si	Si	Si	Si
Programmi rapidi	14'-30'-44'	32'-44'	32'-44'	32'-44'	32'-44'
Prelavaggio	Si	Si	Si	Si	Si
Lana	Si	Si	Si	Si	Si
Mix&Wash	Si	Si	Si	Si	Si
FUNZIONI A TASTO SOFT TOUCH					
Start/Pause	Si	Si	Si	Si	Si
Tasto partenza differita	Si	Si	Si	Si	Si
Lavaggio a freddo	Si	Si	Si	-	Si
Super lavaggio per macchie difficili	Si	-	-	-	-
Più acqua per pelli sensibili	Si	Si	Si	Si	Si
Sistema anti piega per stiro facile	Si	-	-	-	-
Selezione livello di sporco	Si	-	-	-	-
Selezione temperatura	Si	-	-	-	-
Blocco Tasti per sicurezza bambini					
Selezione centrifuga	Si	Si	Si	Si	Si
CARATTERISTICHE TECNICHE					
Classe di efficienza energetica	A+	A+	A+	A+	A+
Classe di efficienza lavaggio	A	A	A	A	A
Classe di efficienza centrifuga	B	C	A	C	A
Consumo Energetico Annuo (New Energy Label)	252 kWh	252 kWh	252 kWh	224 kWh	224 kWh
Consumo di energia ciclo cotone 60° a pieno carico	1,43 kWh	1,43 kWh	1,43 kWh	1,25 kWh	1,25 kWh
Consumo di energia ciclo cotone 60° a mezzo carico	0,97 kWh	0,97 kWh	0,97 kWh	0,87 kWh	0,87 kWh
Consumo di energia ciclo cotone 40° a mezzo carico	0,78 kWh	0,78 kWh	0,78 kWh	0,71 kWh	0,71 kWh
Dutata media ciclo cotone 60C° (pieno carico)	180 min	180 min	180 min	180 min	180 min
Dutata media ciclo cotone 60C° (mezzo carico)	110 min	110 min	110 min	110 min	110 min
Dutata media ciclo cotone 40C° (mezzo carico)	120 min	120 min	120 min	120 min	120 min
Livello di rumore in lavaggio	60 dB(A)	60 dB(A)	60 dB(A)	58 dB(A)	58 dB(A)
Livello di rumore in centrifuga	76 dB(A)	76 dB(A)	76 dB(A)	74 dB(A)	77 dB(A)
Consumo annuo di acqua	10500 lt.	10500 lt.	10500 lt.	9600 lt.	9600 lt.
Consumo in modalità Off-mode e left-on-mode	0,2/0,7 kWh	0,2/1,4 kWh	0,2/0,7 kWh	0,2/0,7 kWh	0,2/0,7 kWh
Dimensioni prodotto (HxLxP)	85x60x52 cm	85x60x52 cm	85x60x52 cm	85x60x52 cm	85x60x52 cm
Peso Lordo/ Netto	70/72 kg	70/72 kg	70/72 kg	74/76 kg	74/76 kg
Tensione	220-240V	220-240V	220-240V	220-240V	220-240V
Potenza massima assorbita	2,15 kW	2,15 kW	2,15 kW	2,15 kW	2,15 kW
Codice EAN	8016361764620	8016361801042	8016361793385	8016361806535	8016361796676

Lavatrici Front

MODELLO	GOF 127	GOF 107	GO 106 DF	GOF 106	CWB 1307-S
CARATTERISTICHE GENERALI					
Tipologia lavabiancheria	GrandO' frontali	GrandO' frontali	GrandO' frontali	GrandO' frontali	A scomparsa totale
Capacità di carico lavaggio	7 kg	7 kg	6 kg	6 kg	7 kg
Velocità di centrifuga	1200giri/min	1000giri/min	1000giri/min	1000giri/min	1300giri/min
COMFORT PER L'UTILIZZATORE					
Display	Led	Led	Multifunzione	Led	Logic
Visualizzazione tramite spie luminose	Si	Si	-	Si	Si
Programmatore soft bidirezionale	Si	Si	Si	Si	Si
Velocità centrifuga regolabile	Si	Si	Si	Si	Si
Partenza differita	3/6/9h	3/6/9h	fino a 24h	3/6/9h	3/6/9h
Capacità variabile automatica Fuzzy Logic	Si	Si	Si	Si	Si
Vasca in silitech	Si	Si	Si	Si	Si
Cesto acciaio inox	Si	Si	Si	Si	Si
Diametro oblò (cm)	35 CM	35 CM	35 CM	35 CM	35 CM
Apertura oblò	180°	180°	180°	180°	180°
Ammortizzatori telescopici	Si	Si	Si	Si	-
Tube drenaggio pompa	-	-	-	-	-
Piedini regolabili	4	4	4	4	-
Blocco porta	Si	Si	Si	Si	Si
Protezione antitrabocco	Si	Si	Si	Si	Si
Aquastop	-	-	-	-	-
Sensore anti-schiuma	Si	Si	Si	Si	Si
Gestione elettronica della centrifuga	Si	Si	Si	Si	Si
Sensore elettronico anti-sbilanciamento	Si	Si	Si	Si	Si
PROGRAMMI					
Numero programmi	18	18	18	18	16
Lavatutto	Si	Si	Si	Si	-
Lavaggio a mano per tessuti delicati	Si	Si	Si	Si	Si
Programmi rapidi	32'-44'	32'-44'	32'-44'	32'-44'	32'
Prelavaggio	Si	Si	Si	Si	Si
Lana	Si	Si	Si	Si	Si
Mix&Wash	Si	Si	Si	Si	Si
FUNZIONI A TASTO SOFT TOUCH					
Start/Pause	Si	Si	Si	Si	Si
Tasto partenza differita	Si	Si	Si	Si	Si
Lavaggio a freddo	Si	Si	Si	Si	Si
Super lavaggio per macchie difficili	-	-	-	-	-
Più acqua per pelli sensibili	Si	Si	Si	Si	Si
Sistema anti piega per stiro facile	-	-	-	-	Si
Selezione livello di sporco	-	-	-	-	-
Selezione temperatura	-	-	-	-	Si
Blocco Tasti per sicurezza bambini	-	-	-	-	-
Selezione centrifuga	Si	Si	Si	Si	Si
CARATTERISTICHE TECNICHE					
Classe di efficienza energetica	A+	A+	A+	A+	A+
Classe di efficienza lavaggio	A	A	A	A	A
Classe di efficienza centrifuga	B	C	C	C	B
Consumo Energetico Annuo (New Energy Label)	224 kWh	224 kWh	196 kWh	196 kWh	224 kWh
Consumo di energia ciclo cotone 60° a pieno carico	1,25 kWh	1,25 kWh	1,05 kWh	1,05 kWh	1,25 kWh
Consumo di energia ciclo cotone 60° a mezzo carico	0,87 kWh	0,87 kWh	0,79 kWh	0,79 kWh	0,87 kWh
Consumo di energia ciclo cotone 40° a mezzo carico	0,71 kWh	0,71 kWh	0,63 kWh	0,63 kWh	0,71 kWh
Dutata media ciclo cotone 60C° (pieno carico)	180 min	180 min	180 min	180 min	180 min
Dutata media ciclo cotone 60C° (mezzo carico)	110 min	110 min	110 min	110 min	110 min
Dutata media ciclo cotone 40C° (mezzo carico)	120 min	120 min	120 min	120 min	120 min
Livello di rumore in lavaggio	58 dB(A)	58 dB(A)	58 dB(A)	58 dB(A)	58 dB(A)
Livello di rumore in centrifuga	75 dB(A)	74 dB(A)	74 dB(A)	74 dB(A)	78 dB(A)
Consumo annuo di acqua	9600 lt.	9600 lt.	8900 lt.	8900 lt.	9600 lt.
Consumo in modalità Off-mode e left-on-mode	0,2/0,7 kWh	0,2/0,7 kWh	0,2/1,4 kWh	0,2/0,7 kWh	0,2/0,5 kWh
Dimensioni prodotto (HxLxP)	85x60x52 cm	85x60x52 cm	85x60x52 cm	85x60x52 cm	85x60x52 cm
Peso Lordo/ Netto	74/76 kg	74/76 kg	68,5/70,5 kg	68,5/70,5 kg	74/76 kg
Tensione	220-240V	220-240V	220-240V	220-240V	220-240V
Potenza massima assorbita	2,15 kW	2,15 kW	2,15 kW	2,15 kW	2,15 kW
Codice EAN	8016361809659	8016361789470	8016361801011	8016361814295	8016361794337

Lavatrici Front

MODELLO	GO4 1274 L	GO4 1272 D	GO4 107 DF	GO4 1262 D
CARATTERISTICHE GENERALI				
Tipologia lavabiancheria	GrandO' frontali Slimmy	GrandO' frontali Slimmy	GrandO' frontali Slimmy	GrandO' frontali Slimmy
Capacità di carico lavaggio	7 kg	7 kg	7 kg	6 kg
Velocità di centrifuga	1200giri/min	1200giri/min	1000giri/min	1200giri/min
COMFORT PER L'UTILIZZATORE				
Display	Multifunzione	kg Detector	Multifunzione	kg Detector
Visualizzazione tramite spie luminose	-	-	-	-
Programmatore soft bidirezionale	Si	Si	Si	Si
Velocità centrifuga regolabile	Si	Si	Si	Si
Partenza differita	fino a 24h	fino a 24h	fino a 24h	fino a 24h
Capacità variabile automatica Fuzzy Logic	Si	Si	Si	Si
Vasca in silitech	Si	Si	Si	Si
Cesto acciaio inox	Si	Si	Si	Si
Diametro oblò	35 cm	36 cm	35 cm	36 cm
Apertura oblò	180°	180°	180°	180°
Ammortizzatori telescopici	Si	Si	Si	Si
Tubo drenaggio pompa	-	Si	-	Si
Piedini regolabili	4	4	4	4
Blocco porta	Si	Si	Si	Si
Protezione antitrabocco	Si	Si	Si	Si
Aquastop	Si	-	-	-
Sensore anti-schiuma	Si	Si	Si	Si
Gestione elettronica della centrifuga	Si	Si	Si	Si
Sensore elettronico anti-sbilanciamento	Si	Si	Si	Si
PROGRAMMI				
Numero programmi	12	12	18	12
Lavatutto	Si	Si	Si	Si
Lavaggio a mano per tessuti delicati	Si	Si	Si	Si
Programmi rapidi	14'-30'-44'	14'-30'-44'	32'-44'	14'-30'-44'
Prelavaggio	Si	Si	Si	Si
Lana	Si	Si	Si	Si
Mix&Wash	-	Si	Si	Si
FUNZIONI A TASTO SOFT TOUCH				
Start/Pause	Si	Si	Si	Si
Tasto partenza differita	Si	Si	Si	Si
Lavaggio a freddo	Si	Si	Si	Si
Super lavaggio per macchie difficili	Si	-	Si	-
Più acqua per pelli sensibili	-	-	-	-
Sistema antipiega per stiro facile	Si	Si	Si	Si
Selezione livello di sporco	Si	Si	-	Si
Selezione temperatura	Si	Si	-	Si
Blocco Tasti per sicurezza bambini	Si	Si	-	Si
Selezione centrifuga	Si	Si	Si	Si
CARATTERISTICHE TECNICHE				
Classe di efficienza energetica	A+	A+	A+	A+
Classe di efficienza lavaggio	A	A	A	A
Classe di efficienza centrifuga	B	B	C	B
Consumo Energetico Annuo (New Energy Label)	224 kWh	224 kWh	224 kWh	196 kWh
Consumo di energia ciclo cotone 60° a pieno carico	1,25 kWh	1,25 kWh	1,25 kWh	1,05 kWh
Consumo di energia ciclo cotone 60° a mezzo carico	0,87 kWh	0,87 kWh	0,87 kWh	0,79 kWh
Consumo di energia ciclo cotone 40° a mezzo carico	0,71 kWh	0,71 kWh	0,71 kWh	0,63 kWh
Dutata media ciclo cotone 60C° (pieno carico)	180 min	180 min	180 min	165 min
Dutata media ciclo cotone 60C° (mezzo carico)	110 min	110 min	110 min	110 min
Dutata media ciclo cotone 40C° (mezzo carico)	120 min	120 min	120 min	120 min
Livello di rumore in lavaggio	58 dB(A)	58 dB(A)	58 dB(A)	58 dB(A)
Livello di rumore in centrifuga	77 dB(A)	77 dB(A)	75 dB(A)	76 dB(A)
Consumo annuo di acqua	9600 lt.	9600 lt.	9600 lt.	8900 lt.
Consumo in modalità Off-mode e left-on-mode	0,2/1,5 kWh	0,2/0,7 kWh	0,2/1,4 kWh	0,2/0,7 kWh
Dimensioni prodotto (HxLxP)	85X60X40	85X60X40	85X60X40	85X60X40
Peso Lordo/ Netto	66/68 kg	66/68 kg	66/68 kg	63,5/65,5 kg
Tensione	220-240V	220-240V	220-240V	220-240V
Potenza massima assorbita	2,15 kW	2,15 kW	2,15 kW	2,15 kW
Codice EAN	8016361813717	8016361811928	8016361813700	8016361796706

Lavatrici Front

MODELLO	GO4 106 DF	GO4F 106	AQUA 1000 DF	AQUA 80 F	AQUA 1100 DFS
CARATTERISTICHE GENERALI					
Tipologia lavabiancheria	Grand'O' frontali Slimmy	Grand'O' frontali Slimmy	Aquamatic frontali	Aquamatic frontali	Aquamatic frontali
Capacità di carico lavaggio	6 kg	6 kg	3,5 kg	3,5 kg	3,5 kg
Velocità di centrifuga	1000giri/min	1000giri/min	1000 giri/min	800 giri/min	1100 giri/min
COMFORT PER L'UTILIZZATORE					
Display	Multifunzione	-	Multifunzione	-	Multifunzione
Visualizzazione tramite spie luminose	-	Si	-	Si	-
Programmatore soft bidirezionale	Si	Si	Si	Si	Si
Velocità centrifuga regolabile	Si	Si	Si	Si	Si
Partenza differita	fino a 24h	3/6/9h	fino a 24h	3/6/9h	fino a 24h
Capacità variabile automatica Fuzzy Logic	Si	Si	Si	Si	Si
Vasca in silitech	Si	Si	Si	Si	Si
Cesto acciaio inox	Si	Si	-	-	-
Diametro oblò	35 cm	35 cm	25 cm	25 cm	25 cm
Apertura oblò	180°	180°	180°	180°	180°
Ammortizzatori telescopici	Si	Si	-	-	-
Tube drenaggio pompa	-	-	-	-	-
Piedini regolabili	4	4	2	2	2
Blocco porta	Si	Si	-	-	-
Protezione antitrabocco	Si	Si	Si	Si	Si
Aquastop	-	-	Si	Si	Si
Sensore anti-schiuma	Si	Si	-	-	-
Gestione elettronica della centrifuga	Si	Si	Si	Si	Si
Sensore elettronico anti-sbilanciamento	Si	Si	Si	Si	Si
PROGRAMMI					
Numero programmi	18	18	18	18	18
Lavatutto	Si	Si	-	-	-
Lavaggio a mano per tessuti delicati	Si	Si	Si	Si	Si
Programmi rapidi	32'-44'	32'-44'	32'- 44'	32'- 44'	32'- 44'
Prelavaggio	Si	Si	-	-	-
Lana	Si	Si	Si	Si	Si
Mix&Wash	Si	Si	Si	Si	Si
Sport	-	-	Si	Si	Si
FUNZIONI A TASTO SOFT TOUCH					
Start/Pause	Si	Si	Si	Si	Si
Tasto partenza differita	Si	Si	Si	Si	Si
Lavaggio a freddo	Si	Si	Si	Si	Si
Super lavaggio per macchie difficili	Si	Si	-	-	-
Più acqua per pelli sensibili	-	-	Si	Si	Si
Sistema anti piega per stiro facile	Si	Si	-	-	-
Selezione livello di sporco	-	-	-	-	-
Selezione temperatura	-	-	-	-	-
Blocco Tasti per sicurezza bambini	-	-	-	-	-
Selezione centrifuga	Si	Si	Si	Si	Si
CARATTERISTICHE TECNICHE					
Classe di efficienza energetica	A+	A+	A	A	A
Classe di efficienza lavaggio	A	A	A	A	A
Classe di efficienza centrifuga	C	C	C	D	C
Consumo Energetico Annuo (New Energy Label)	196 kWh	196 kWh	147 kWh	147 kWh	147 kWh
Consumo di energia ciclo cotone 60° a pieno carico	1,05 kWh	1,05 kWh	0,79 kWh	0,79 kWh	0,79 kWh
Consumo di energia ciclo cotone 60° a mezzo carico	0,79 kWh	0,79 kWh	0,55 kWh	0,55 kWh	0,55 kWh
Consumo di energia ciclo cotone 40° a mezzo carico	0,63 kWh	0,63 kWh	0,42 kWh	0,42 kWh	0,42 kWh
Dutata media ciclo cotone 60C° (pieno carico)	165 min	165 min	180 min	180 min	180 min
Dutata media ciclo cotone 60C° (mezzo carico)	110 min	110 min	110 min	110 min	110 min
Dutata media ciclo cotone 40C° (mezzo carico)	120 min	120 min	140 min	140 min	140 min
Livello di rumore in lavaggio	58 dB(A)	58 dB(A)	56 dB(A)	56 dB(A)	56 dB(A)
Livello di rumore in centrifuga	75 dB(A)	75 dB(A)	78 dB(A)	76 dB(A)	78 dB(A)
Consumo annuo di acqua	8900 lt.	8900 lt.	5800 lt.	5800 lt.	5800 lt.
Consumo in modalità Off-mode e left-on-mode	0,2/1,4 kWh	0,2/0,7 kWh	0,2/1,4 kWh	0,2/0,7 kWh	0,2/1,4 kWh
Dimensioni prodotto (HxLxP)	85X60X40	85X60X40	69,5x51x44 cm	69,5x51x44 cm	69,5x51x44 cm
Peso Lordo/ Netto	63,5/65,5 kg	63,5/65,5 kg	47/49 kg	47/49 kg	47/49 kg
Tensione	220-240V	220-240V	220-240V	220-240V	220-240V
Potenza massima assorbita	2,15 kW	2,15 kW	1,3 kW	1,3 kW	1,3 kW
Codice EAN	8016361801028	8016361793422	8016361797468	8016361793279	8016361805170

Proteggere l'ambiente

CREDIAMO NELL'AMBIENTE PER NATURA

Candy da oltre 60 anni si impegna a coniugare tecnologia e design per proporre prodotti aventi lo scopo di migliorare la vita delle persone.

E lo fa nel massimo rispetto dell'ambiente, investendo giorno dopo giorno risorse per progettare e produrre elettrodomestici con elevate performance energetiche e di eco-sostenibilità.

Un impegno costante per tutto il ciclo di vita del prodotto, dal minor utilizzo di risorse energetiche all'interno delle fabbriche al riciclo dei residui dei materiali di produzione.

Tutta questa attenzione culmina con una proposta di elettrodomestici ad elevata efficienza energetica.



La commissione europea ha riconosciuto a Candy l'importante riconoscimento Sustainable Energy Award, il premio che sancisce il continuo impegno dell'azienda nel ridurre al minimo il consumo energetico, delle fabbriche, dei prodotti e dei servizi.



Candy combatte una vera battaglia per la riduzione dei consumi e delle emissioni di CO₂: dai laboratori di Ricerca e Sviluppo escono innovazioni tecnologiche che daranno vita a prodotti super efficienti. Alcuni di questi sono stati ritenuti "eco-friendly" dall'ente Carbon Footprint inglese, meritando una certificazione a 2 stelle (su una scala di 3), grazie al notevole risparmio di elettricità.

L'impegno ecologico va oltre il prodotto: Candy ha sottoscritto il codice di condotta promulgato da CECED, l'Associazione di tutti i produttori di elettrodomestici in Europa.

Candy garantisce condizioni di lavoro eque e non discriminatorie anche presso i fornitori e si impegna al massimo rispetto dell'ambiente. I risultati vengono riassunti annualmente nel documento di sostenibilità sociale disponibile su www.candy-group.com